

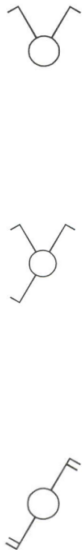
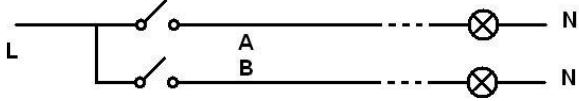
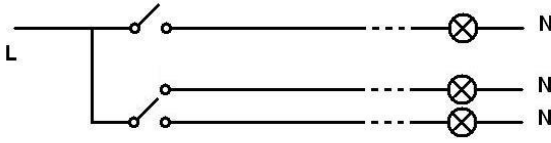
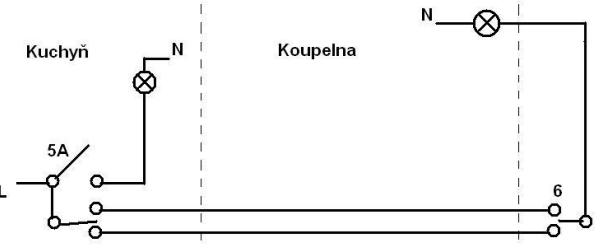
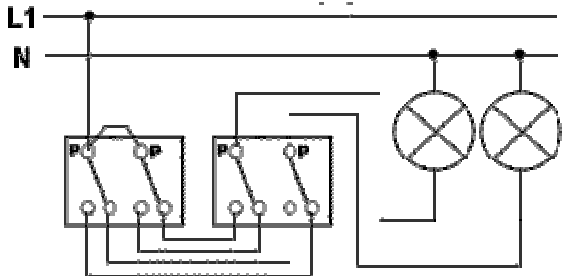

## Vypínače

Číslo	Název	Schématická značka	Schema zapojení	Popis
1	Jednopolový			Krytí (např.: IP44) – stejně i ostatní!
2	Dvojpolový			Obvody mohou mít různé jistění nebo i napětí. Spínají se současně. (mechanická vazba)
3	Třípolový			Třífázová spínání.
4	Hotelový			<p>Pouze v otočném provedení.</p> <p><b>Dnes se téměř nepoužívá.</b></p> <p>Oba obvody nikdy nesvíí současně. (úspora nebo i bezpečnostní důvody)</p> <p>Dnes využití jako přepínač funkcí ke schodišťovým automatům.</p>

<p>5 6+6</p>	<p>Sériový</p>		<p>5</p>  <p>5A</p>  <p>Kuchyň Koupelna</p>  <p>5B = 6+6</p> 	<p>Chybí mechanické propojení.</p> <p>Svítili buď na sobě nezávisle jednotlivé obvody, nebo oba současně. (rozdíl od č. 4)</p> <p>5A Polovina je vlastně č. 1. Druhá část je vlastně č. 6. <b>Dnes se téměř nepoužívá.</b></p> <p>5B Jde vlastně o dvojitý schodišťový vypínač</p> <p><b>Dnes pojmenovaný jako 6+6</b></p> <p>V této variantě musí být přívod fáze vždy do 5A!</p> <p>V principu jde vždy o ovládání obvodu A z jednoho místa a obvodu B ze dvou míst.</p>
<p>6</p>	<p>Střídavý (schodišťový)</p>			<p>Kdekoliv jde rozsvítit, kdekoliv jde zhasnout.</p> <p>Jde o ovládání jednoho obvodu ze dvou míst.</p> <p>Přívod na 6 a vývod z 6. Propojení dvojic kontaktů obou spínačů je libovolné.</p> <p>Doporučuji: Přehozením jedné dvojice kontaktů upravit spínače tak, aby <b>při sklapnutí obou spínačů dolů byl obvod vypnutý!</b> To je dobré, když odcházíme z domu a nejde proud. Nesvítili nám doma světlo celou dobu, co jsme pryč! Víme, že je vypnuto.</p>

7 Křížový

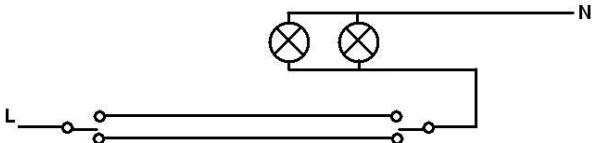
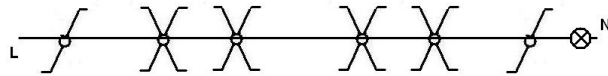
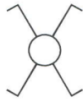

**Funkce:**

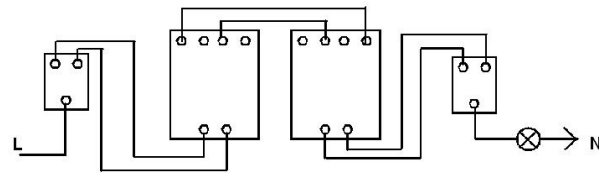
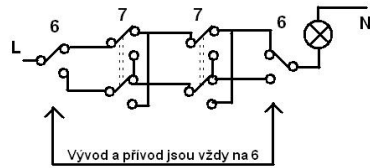
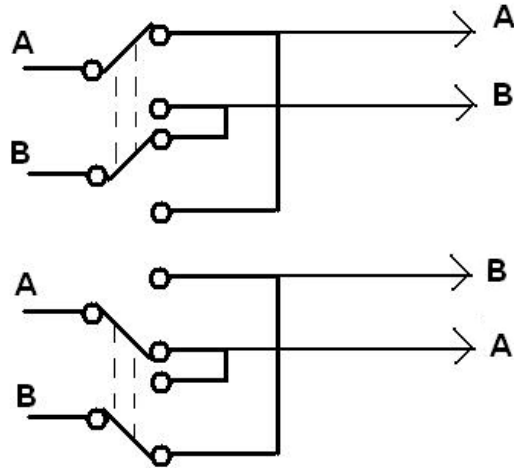

**Použití křížáku ke změně polarity**

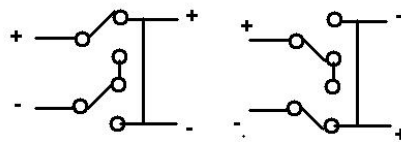

Tak, aby se výstup vždy připojil na vodič s napětím nebo na vodič bez napětí, libovolným překřížením v soustavě spínačů se dosáhne toho, že se může čímkoliv rozsvítit či zhasnou.

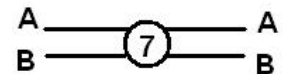
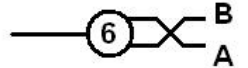

V principu jde vždy o překřížení dvou kombinací vodičů.

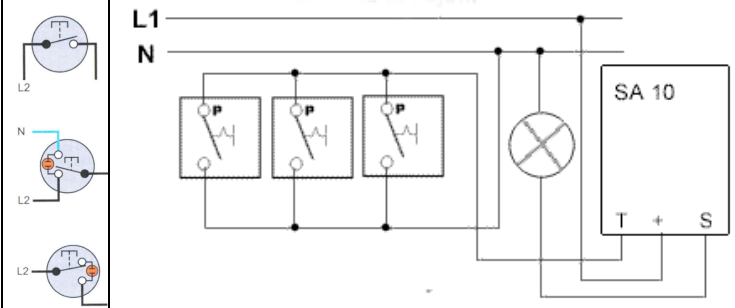
<p>1/0 1/0S 1/0So</p>	<p>Zapínací tlačítkový ovladač</p>		<p>Zapínací tlačítkový ovladač nám slouží ke krátkodobému sepnutí elektrického obvodu (např. elektrický zvonek, schodišťový automat atd.).</p>
-------------------------------	------------------------------------	--	--

Kdysi se používali ještě „korunkové“ spínače – vícepolohové (dnes se již nepoužívají, pouze pro spínání více obvodů z jednoho místa např.: divadla a kina)

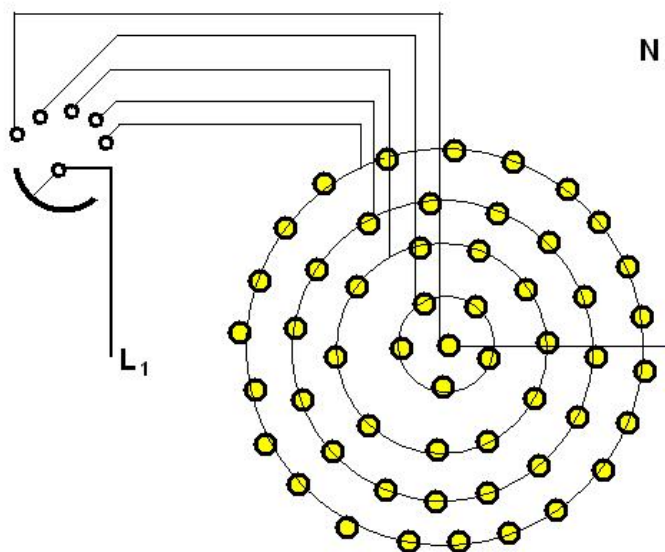

Rozsvěcení velkých lustrů v kruzích, nebo i jiné efekty.  
(Postupné rozsvěcení, zhasínání aby si oči zvykly na začátku nebo na konci divadelního představení)

**Dnes elektronickým řadičem, nebo jednorázově stmívačem.**

#### Dodatek

Číslo vypínače bývá vyraženo ze spodu vypínače. Mimo č.1, které se nepíše.

Č.6 se dá použít taky jako č.1

Č.7 se dá taky použít jako č.1 nebo č.6 (č.7 jsou dva spínače č.6)